

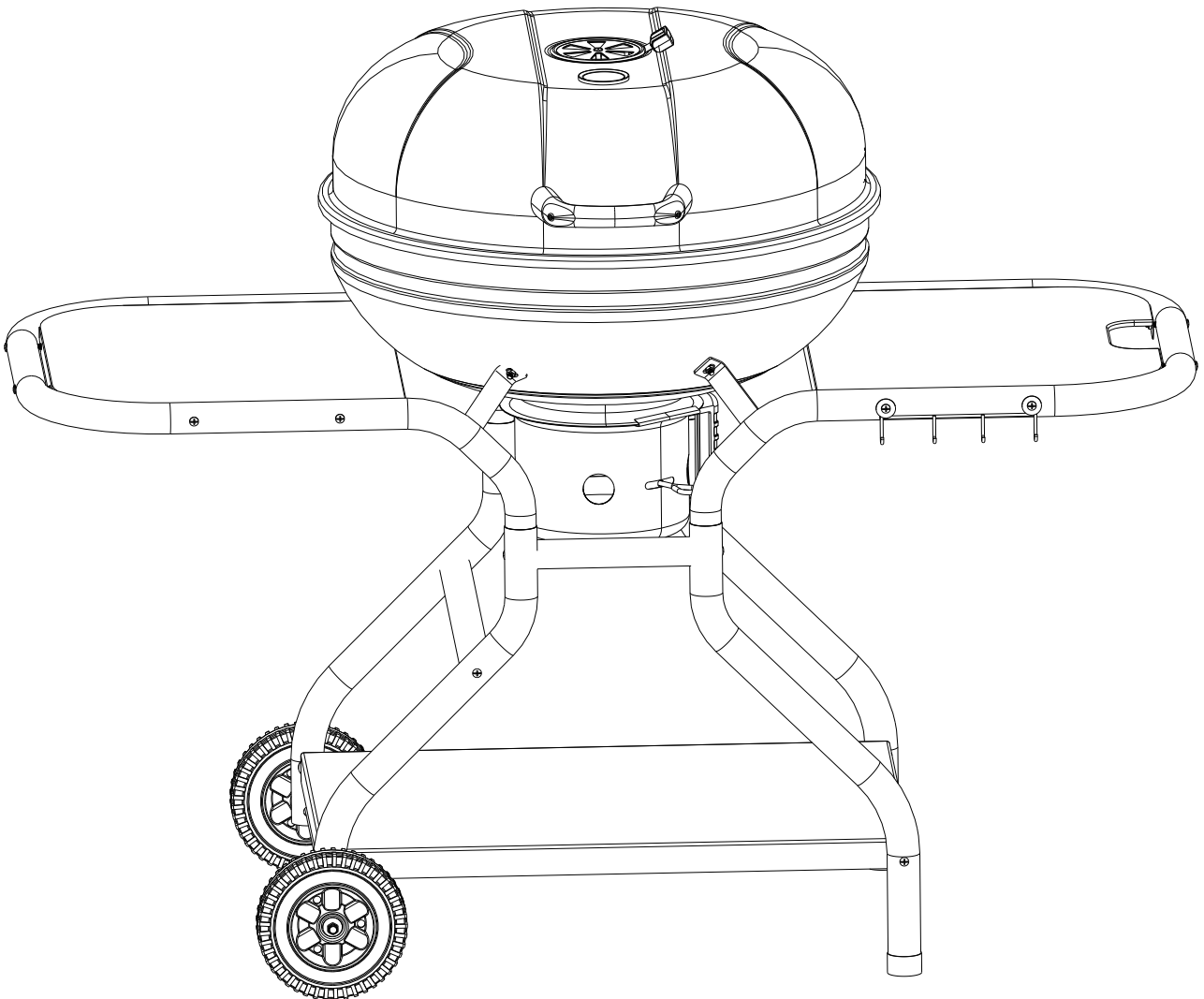

# Οδηγίες συναρμολόγησης















**Deluxe Υπαίθρια Ψησταριά με κάρβουνα  
με ροδάκια  
No. 01-0561**

Λίστα μερών

Art.nr.	Περιγραφή		Ποσότητα
1	Λαβή		1
2	Καπάκι		1
3	Αερισμός		1
4	Μεντεσές καπακιού		2
5	Μεντεσές πυροβόλου		2
6	Ράφι θέρμανσης		1
7	Μπολ		1
8	Βύσμα κατακράτησης στάχτης		1
9	Τραπέζι δεξιά		1
10	Σωλήνας στήριξης βοηθητικού τραπέζιου		2
11	Συλλέκτης στάχτης		1
12	Θερμική πλάκα παρμπρίζ		1

13	Λαβή συλλογής στάχτης		1
14	Γάντζος εργαλείου		1
15	Μακρύ πόδι		2
16	Κάτω δίσκος		1
17	Axel		1
18	Ρόδα		2
19	Πόδι τροχού		2
20	Κοντός σωλήνας διασταύρωσης		2
21	Μακρύς σωλήνας διασταύρωσης		1
22	Τραπέζι αριστερά		1
23	Πλάκα από κάρβουνο		1
24	Σχάρα κάρβουνου		1
25	Διαχωριστής κάρβουνου		2
26	Λαβή σχάρας μαγειρέματος		2
27	Πλέγμα μαγειρέματος		1
28	Θερμόμετρο		1

**Λίστα υλικού:**

(A)	(B)	(C)	(D)	(E)	(F)	(G)	(H)	(I)	(J)	(K)	(L)
											
M6x45 22x	M6x16 14x	M5x10 2x	Ø6x18 20x	Ø6x12 2x	Ø6x18 10x	M5 2x	M6 20x	M10 2x	M6 2x	Ø6x30 2x	Ø5 2x



## Ειδικές Προειδοποιήσεις

- ➤ Αυτή η Deluxe Υπαίθρια ψησταριά κάρβουνο με ρόδες προορίζεται μόνο για εξωτερική χρήση!
  - ΜΗΝ χρησιμοποιείτε σε εσωτερικούς χώρους!
  - Αυτό το μπάρμπεκιου θα ζεσταθεί πολύ, μην το μετακινείτε κατά τη λειτουργία!
  - Μη χρησιμοποιείτε οινόπνευμα, βενζίνη ή οποιοδήποτε παρόμοιο υγρό για άναμμα ή εκ νέου φωτισμό!
  - Κρατήστε μακριά παιδιά και κατοικίδια.

## ■ Οδηγίες Λειτουργίας

- ➤ Όλες οι βίδες πρέπει να μπαίνουν καλά.
- ➤ Έχει ληφθεί κάθε μέριμνα στη διαδικασία παραγωγής για την εξάλειψη των αιχμηρών άκρων στη σχάρα σας. Χειριστείτε τα εξαρτήματα με προσοχή, ώστε να αποφύγετε ατυχήματα ή τραυματισμούς κατά τη συναρμολόγηση και κατά το μαγείρεμα.
- ➤ Να φοράτε πάντα γάντια όταν μετακινείτε τη ψησταριά, γιατί οι λαβές της ψησταριάς μπορεί να ζεσταθούν πολύ κατά το μαγείρεμα.
- ➤ Να επιλέγετε πάντα μια ασφαλή και επίπεδη τοποθεσία σε μέρος κατάλληλο για μπάρμπεκιου με κάρβουνο. Μην μεταφέρετε τη σχάρα όταν είναι ακόμα ζεστή.
- ➤ Είναι επικίνδυνο να επιχειρήσετε να λειτουργήσετε τη ψησταριά με υγρά καύσιμα.
- ➤ Πριν από το πρώτο μαγείρεμα, συνιστάται να ζεστάνετε τη σχάρα και να φέρετε τα κάρβουνα σε μια λαμπερή φωτιά για τουλάχιστον 30 λεπτά.

## ■ Φροντίδα και Συντήρηση

Συσσωρεύστε κομμάτια κάρβουνο σε μια πυραμίδα στο μπολ  
Τοποθετήστε τους αναπτήρες ξηρού άνθρακα ομοιόμορφα μέσα από αυτήν  
την πυραμίδα κάρβουνο.

Ανάψτε την πυραμίδα χρησιμοποιώντας ένα σπύρτο.

Μην φορτώνετε τη σχάρα με κρέας μέχρι να καλυφθούν τα κάρβουνα με  
ένα στρώμα στάχτης. Ψήνετε με λάδι τα σουβλάκια με λίγο φυτικό λάδι και  
ξεκινήστε το μπάρμπεκιου σας.

# ■ Οδηγίες συναρμολόγησης

Εκτιμώμενος χρόνος συναρμολόγησης: 30 λεπτά ΜΗΝ  
σφίγγετε υπερβολικά το υλικό!

